

DELTA R20



Kustannustehokas ja laadukas downlight valaisin Powered by Tridonic. Takuu 5 vuotta. Tuotteessa on useita eri valonjakoja ja tehovaihtoehtoja. Soveltuu eri käyttötarpeisiin.

Edut

Valaisin soveltuu useampiin alakaton reikävaihtoehtoihin:

Valaisimien runkokoot soveltuvat vakiona 100 mm: Ø100-108 mm, 150 mm: Ø145-158 mm, 200 mm: Ø190-210 mm.

Saneerauskohteisiin tuotteistetuilla peitelevyillä: 100 mm valaisin soveltuu Ø109-150 mm, 150 mm valaisin soveltuu Ø159-210 mm, 200 mm valaisin soveltuu Ø211-260 mm.

Valaisimien ohjausvaihtoehtoja ovat On/Off sekä DALI 2.

Erillinen liitännälaitte pikaliittimellä helpottaa ja nopeuttaa asennusta.

Sovellettavuus

Delta R20 150/200mm 10W/ 20W/30W 60° optiikalla täyttävät toimistovalaisuksen vaatimukset, sekä DSE-työpistevalaisuksen häikäisyvaatimukset (EN 12464-1: DSE L65 \geq 1500/3000 cd/m²). Lisäksi 90° optiikalla 200mm 20W soveltuu toimistovalaisukseen 80% asennusteholla, jota voidaan hyödyntää ohjauskohteissa. Muut optiikat ja tehoversiot soveltuvat auloihin, käytäviin ja yleistiloihin.



Tuoteperheet ja variantit

MALLI	TYYPPIKOODI	TEHO	VALOVIRTA	VALOTEHOKKUUS	ELINIKÄ	KÄYTTÖLÄMPÖTILA
Delta R20 10W 100mm	GLDR200110100	10 W	1110 lm	111 lm/W	L80B50>50 000h, C10 100 000h	-20 - +40°C
Delta R20 10W 150mm	GLDR200110150	10 W	1120 lm	112 lm/W	L80B50>50 000h, C10 100 000h	-20 - +40°C
Delta R20 20W 150mm	GLDR200120150	20 W	2210 lm	111 lm/W	L80B50>50 000h, C10 100 000h	-20 - +40°C
Delta R20 20W 200mm	GLDR200120200	20 W	2250 lm	113 lm/W	L80B50>50 000h, C10 100 000h	-20 - +40°C
Delta R20 30W 200mm	GLDR200130200	30 W	3180 lm	106 lm/W	L80B50>50 000h, C10 100 000h	-20 - +40°C

Huomiot:

Kaikki arvot +25°C ympäristön lämpötilassa, CCT 4000K, CRI 80, valonjakaumalla 90°, valovirrassa +-10% toleranssi, tehossa +-10% toleranssi. Vain sisäkäyttöön. Käyttöympäristön oltava ei kondensoiva.

Mitat

MALLI	TYYPPIKOODI	PITUUS (L)	KORKEUS (H)	LEVEYS (W)	HALKAISIJA (D)	PAINO	REIÄN HALKAISIJA
Delta R20 10W 100mm	GLDR200110100	-	71 mm	-	120 mm	0,27 kg	100-108 mm / (109-150 mm)*
Delta R20 10W 150mm	GLDR200110150	-	99 mm	-	170 mm	0,39 kg	145-158 mm / (159-210 mm)*
Delta R20 20W 150mm	GLDR200120150	-	99 mm	-	170 mm	0,49 kg	145-158 mm / (159-210 mm)*
Delta R20 20W 200mm	GLDR200120200	-	119 mm	-	225 mm	0,65 kg	190-210 mm / (211-260 mm)*
Delta R20 30W 200mm	GLDR200130200	-	119 mm	-	225 mm	0,65 kg	190-210 mm / (211-260 mm)*

Yleiskuvaus

VÄRILÄMPÖTILA:	3000K, 4000K ⁽¹⁾
VÄRINTOISTOINDEKSI:	$R_A \geq 80$
VALOLÄHTEEN SUOJA:	Polykarbonaatti
KOTELOINTILUOKKA:	IP20
SYÖTTÖJÄNNITE:	220-240 Vac
TAAJUUS:	50-60 Hz
PF:	> 0,9
THD:	20%

KYTKENTÄ:	Ketjutettava 2 x 5 x 2,5mm ² (DALI), kaapelin max. ulkohalkaisija 10mm TAI kytkentä ketjutuskotelolle 2 x 3 x 2,5mm ² (ON/OFF), kaapelin max. ulkohalkaisija 10mm Delta R20 100mm 10W ei ketjutettava 3 x 2,5mm ² , kaapelin max. ulkohalkaisija 11,5mm Delta R20 150mm 10W ei ketjutettava 5 x 2,5mm ² , kaapelin max. ulkohalkaisija 12,2mm
OHJATTAVUUS:	DALI ⁽²⁾ , On/Off
VÄRI:	Valkoinen, optiona musta RAL 9005
RUNGON MATERIAALI:	Alumiini
TAKUU:	5 vuotta, STUL-takuu 2 vuotta
LISÄVARUSTEET (ASENNUS):	E1500166 DELTA R20 100 mm peitelevy, valkoinen E1500167 DELTA R20 100 mm peitelevy, musta E1500168 DELTA R20 150 mm peitelevy, valkoinen E1500169 DELTA R20 150 mm peitelevy, musta E1500170 DELTA R20 200 mm peitelevy, valkoinen E1500171 DELTA R20 200 mm peitelevy, musta

Huomiot:

* Katso lisävarusteet

1) SDCM ≤ 4

2) DALI ei saatavilla Delta R20 100mm 10W versioon

Valonjakauma

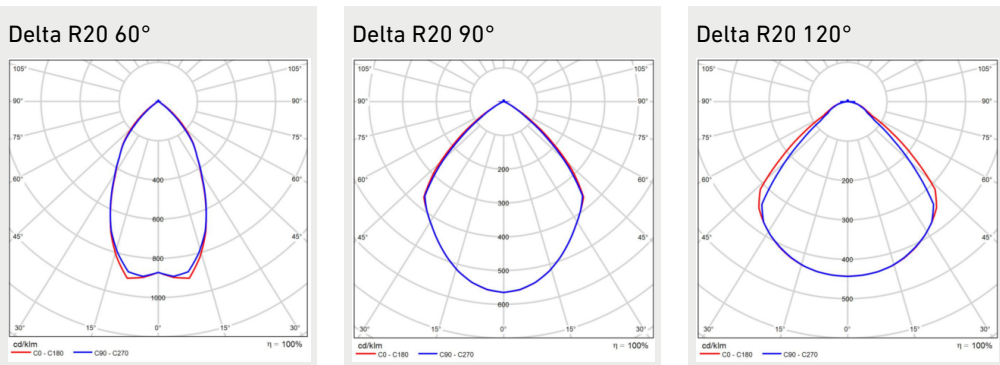

Mittapiirros

Mittakuva

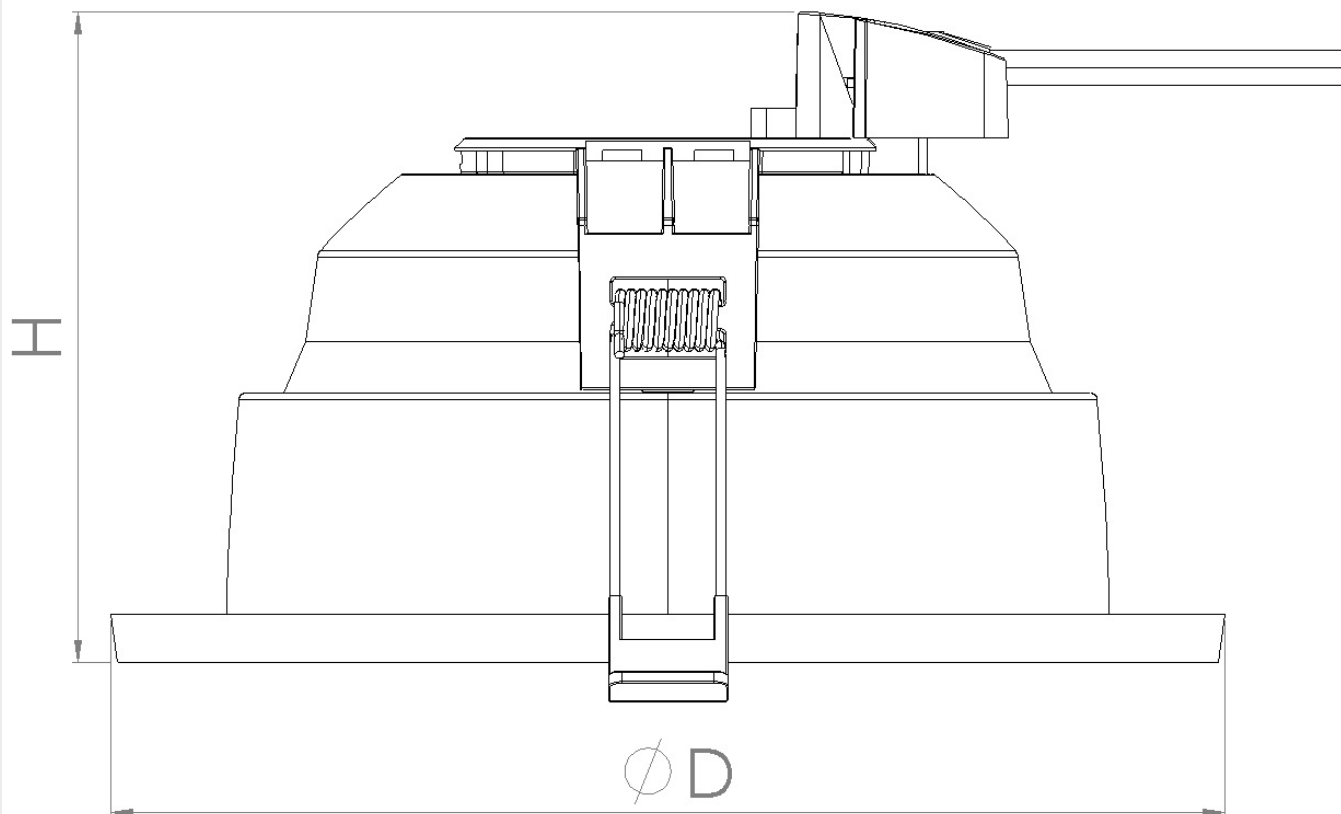

Lisävarusteet

E1500166 DELTA R20 100 mm peitelevy, valkoinen (reiän halkaisija 109-150 mm)

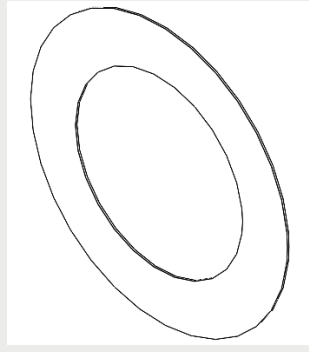

E1500167 DELTA R20 100 mm peitelevy, musta (reiän halkaisija 109-150 mm)

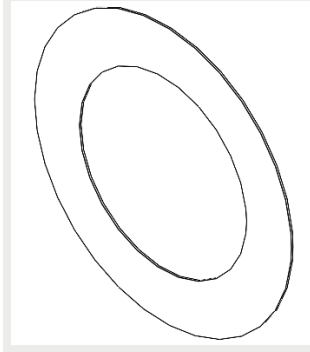

E1500168 DELTA R20 150 mm peitelevy, valkoinen (reiän halkaisija 159-210 mm)

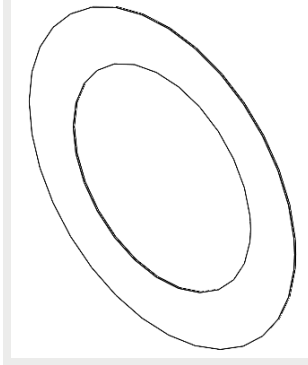

E1500169 DELTA R20 150 mm peitelevy, musta (reiän halkaisija 159-210 mm)

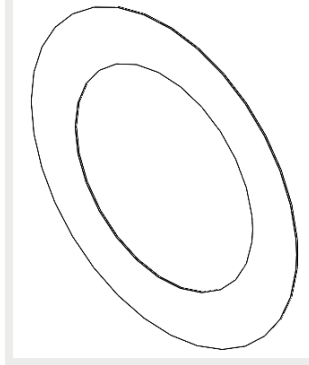

E1500170 DELTA R20 200 mm peitelevy, valkoinen (reiän halkaisija 211-260 mm)

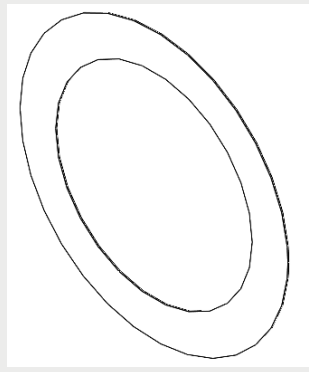

E1500171 DELTA R20 200 mm peitelevy, musta (reiän halkaisija 211-260 mm)

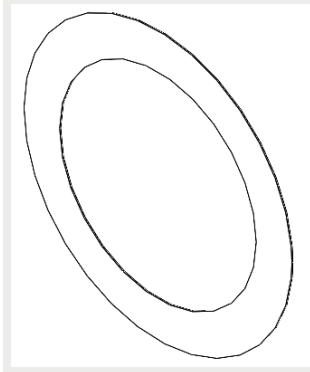

Sulakemitoitukset

	B10	B16	B20	C10	C16	C20
Delta R20 10W 100mm ON/OFF	70	112	140	70	112	140
Delta R20 10W 150mm DALI	70	112	140	70	112	140
Delta R20 20W 150mm DALI	34	54	68	34	54	68
Delta R20 20W, 30W 200mm DALI	34	54	68	34	54	68
Delta R20 20W 150mm ON/OFF	18	30	38	31	51	63
Delta R20 20W, 30W 200mm ON/OFF	18	30	38	31	51	63

i

ASIAKASPALVELU ARKISIN KLO 8.30-16.00:

Puhelin: 020 125 5800

Hinta: 8,35 snt/puhelu + 16,69 snt/min, alv 25,5%

Yhteydenottolomake